

Prirodzené a alternatívne spôsoby chovu hospodárskych zvierat.

1.

Prirodzený spôsob chovu musí vytvárať optimálne podmienky pre zviera aj chovateľa:

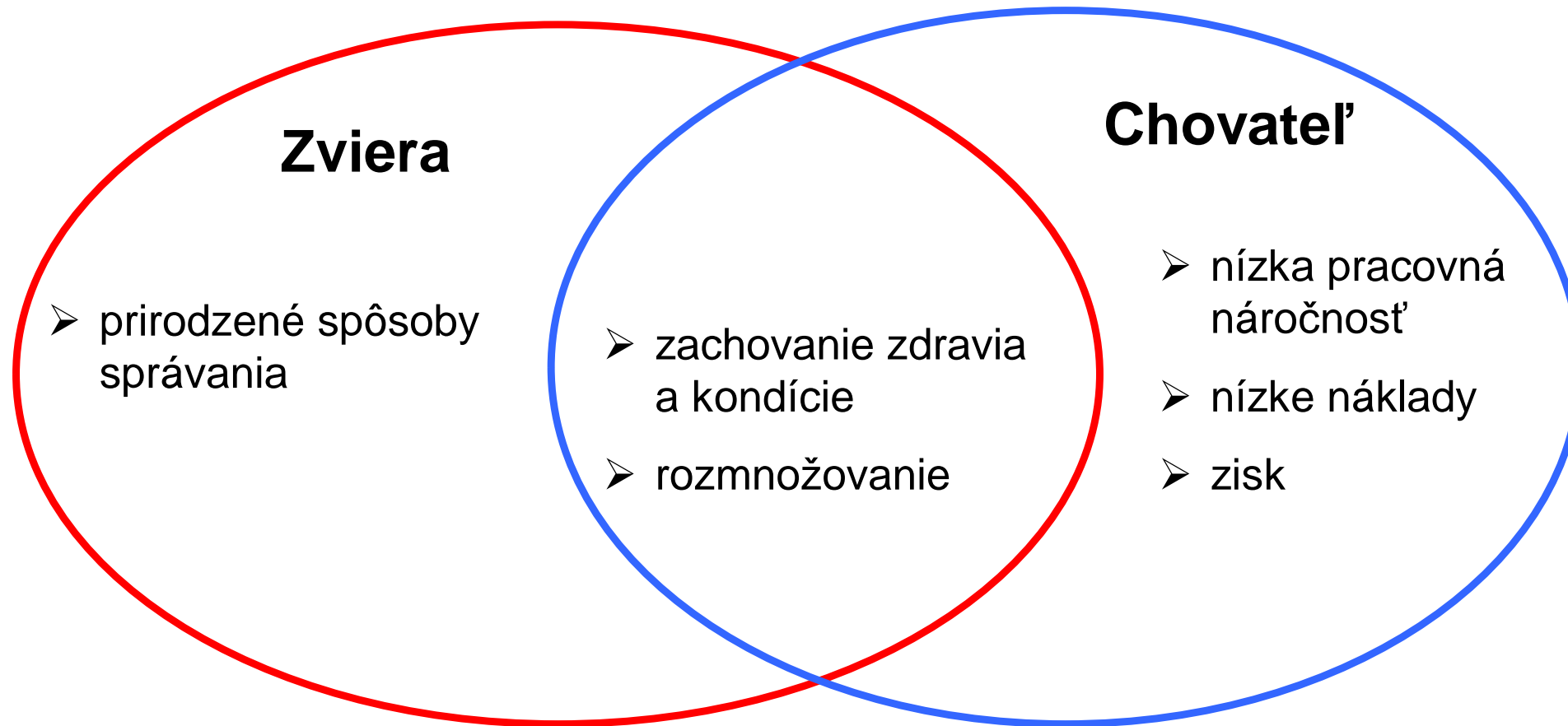

Podmienky pre chov

Konvenčné hospodárenie

Zákon o veterinárnej starostlivosti

Nariadenia vlády SR o minimálnych normách ochrany

Ekologické hospodárenie

technika aj technológia chovu sú predpísané Nariadenie Európskeho parlamentu a Rady EÚ o ekologickej poľnohospodárskej výrobe č. 848/2018 a Vykonávacie nariadenie komisie 464/2020 - pravidlá uplatňovania Nariadenia Európskeho parlamentu a Rady (EÚ) 848/2018.

Michael Rist: Artgemäse Nutztierhaltung – Ein Schritt zum wesensgemäßen Umgang mit der Natur. Freisen Geistesleben GmbH, Stuttgart 1989.

Michael Rist a spolupracovníci: Přirozený způsob chovu hospodářských zvířat. Příspěvek k dosažení citlivého přístupu k přírodě. Rubico, Olomouc 1994. 130 s. ISBN 80-85839-02-4

Dr. Temple Grandin

www.grandin.com

Hovädzí dobytok - väzné ustajnenie dojníc

- prispôbiť rozmery stojiska a ďalšieho zariadenia anatomickým možnostiam zvierat
- kombinovať s pastvou!



Hovädzí dobytok - väzné ustajnenie dojníc

príjem krmiva

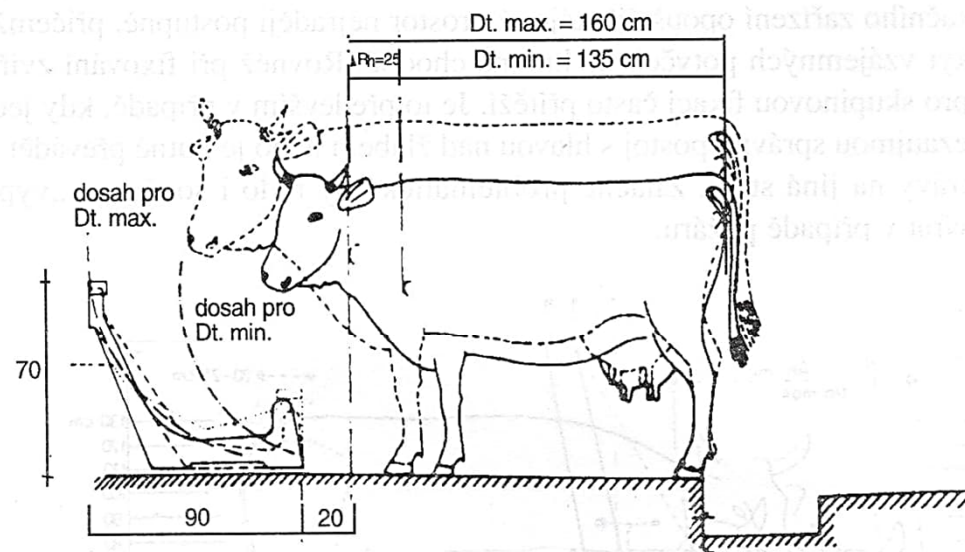

Obr. 13: Rozdílné dosahy při příjmu krmiva nejmenšími a největšími kravami na stání odpovídajícímu největším zvířatům při postavení zadních končetin na konci stání (18)

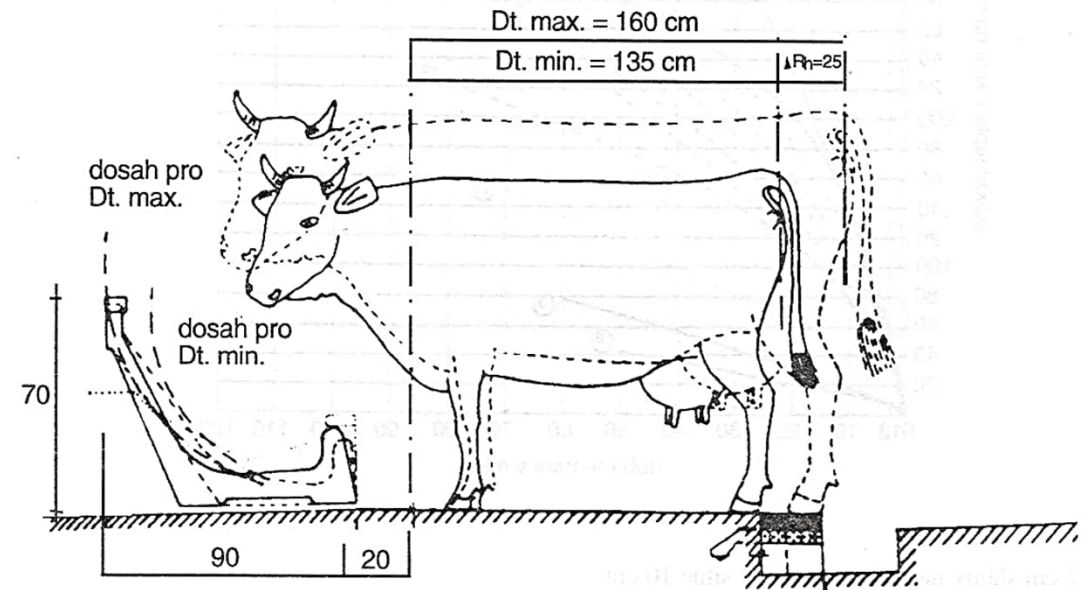

Obr. 14: Nutné rozdíly v délce stání při stejné poloze fixačního zařízení pro největší a nejmenší krávy (18)



Hovädzí dobytok - väzné ustajnenie dojnic

vstávanie a líhanie

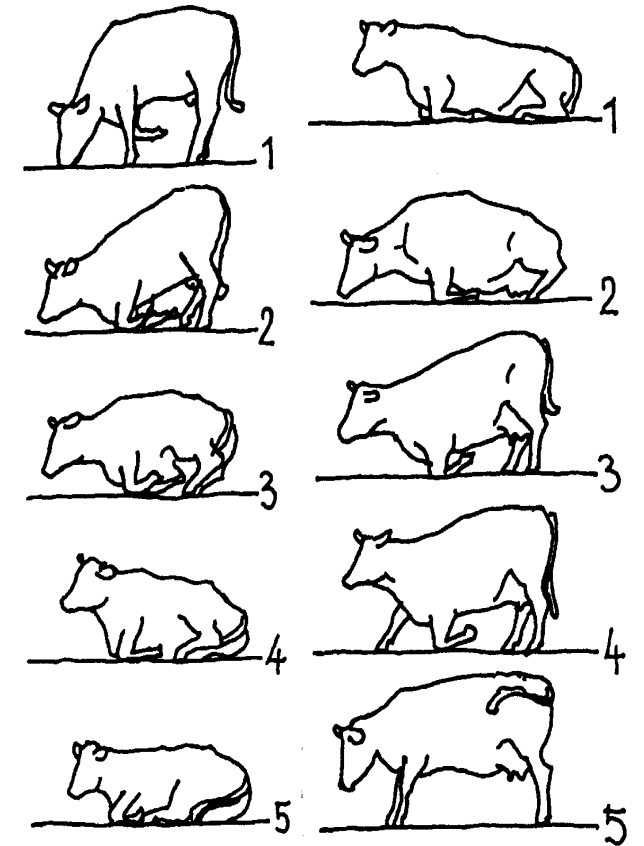
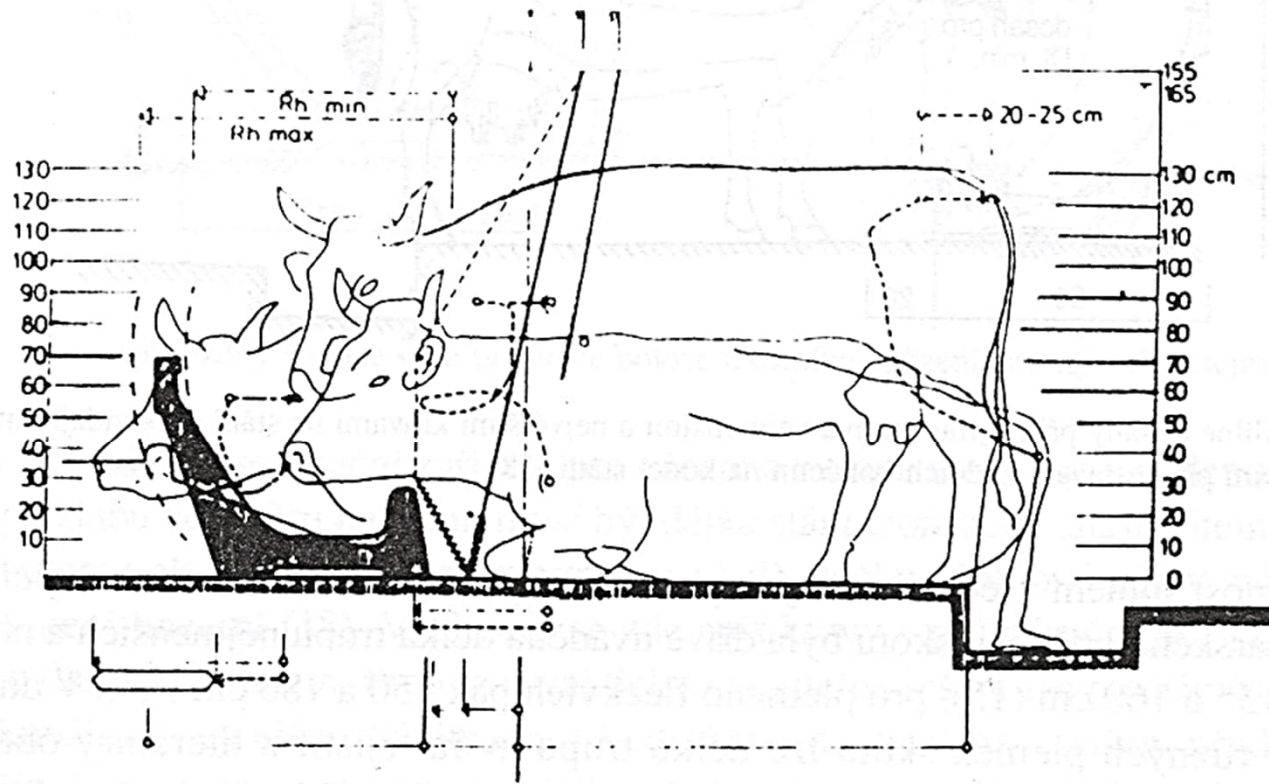

Obr. 12: Krátké stání s krmným stolem a kloubným fixačním zařízením umožňuje přirozené vstávání (13)

Hovädzí dobytok - voľné ustajnenie

- hierarchické bariéry medzi jedincami
- nutná dostatočná plocha na jedinca + šírka a design chodieb
- súčasný príjem krmiva a ležania
- šetrná manipulácia

Hovädzí dobytok - voľné ustajnenie

BASIC FORCING PEN PLAN

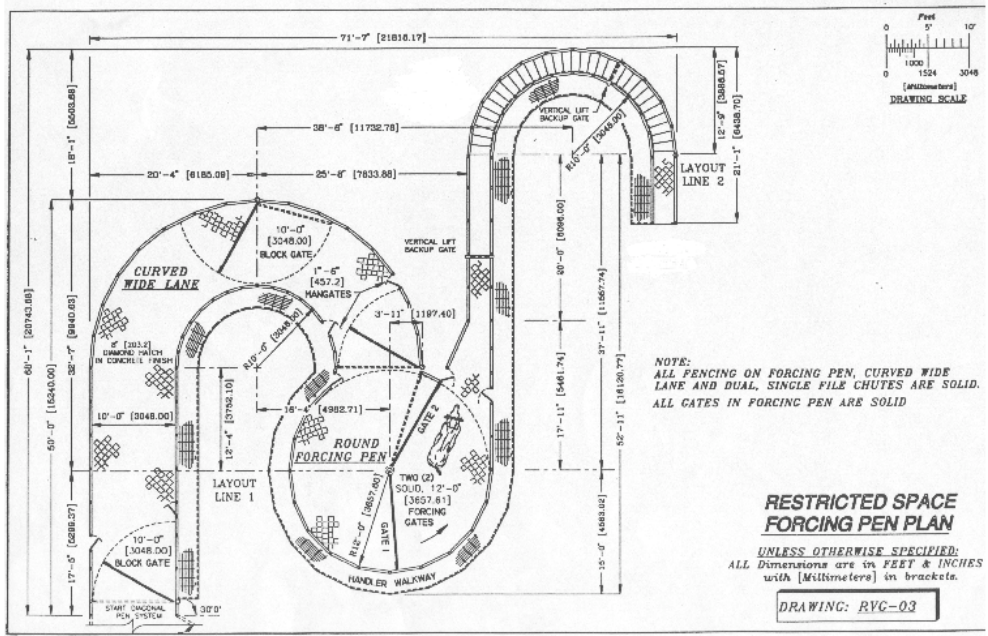
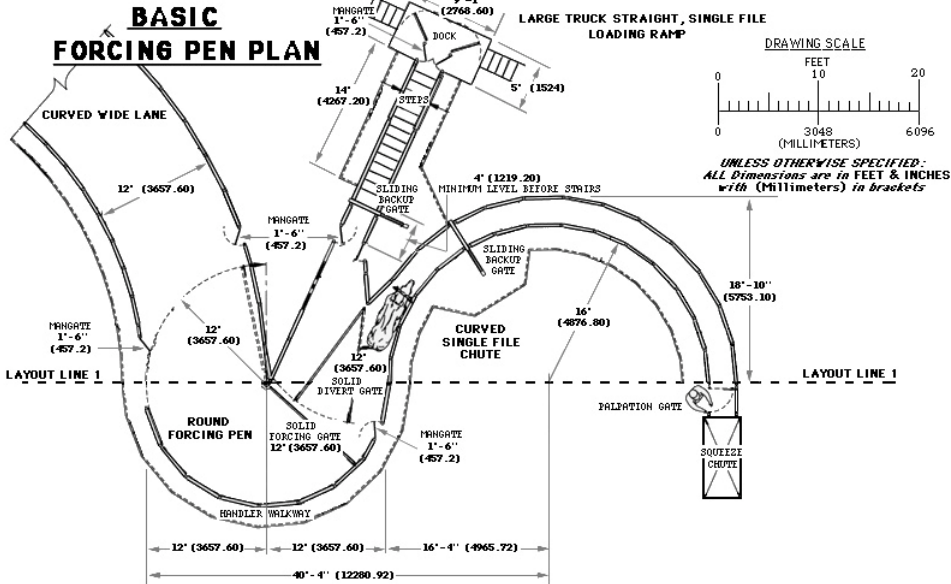

©Temple Grandin

<http://www.grandin.com>

Hovädzí dobytok - voľné ustajnenie

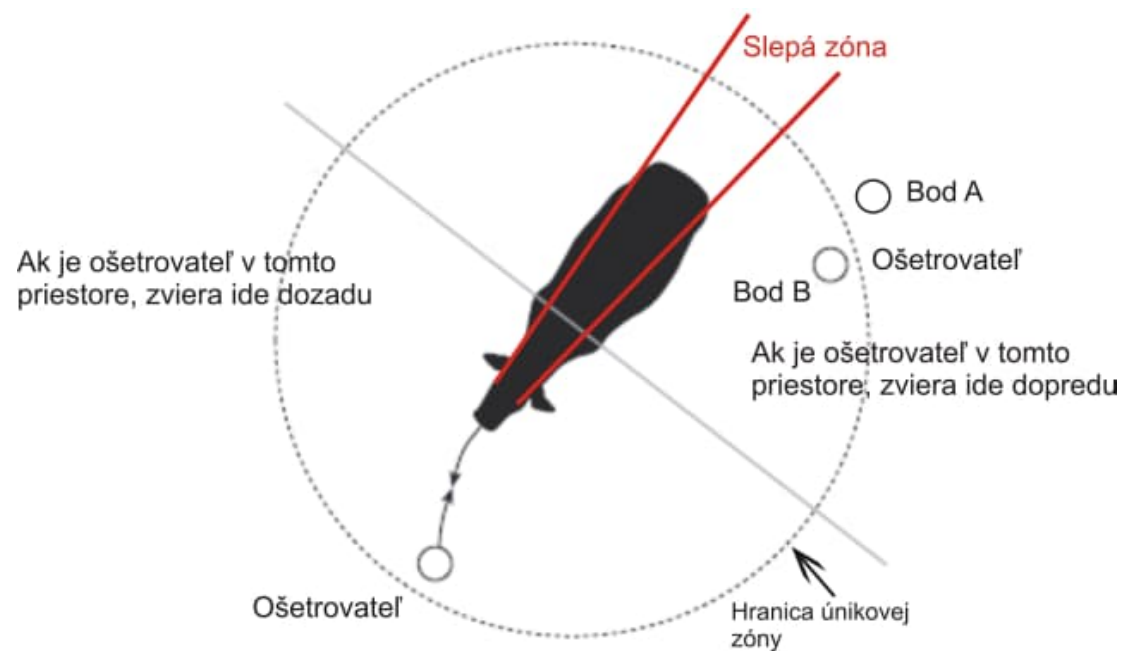

Hovädzí dobytok - voľné ustajnenie dojníc

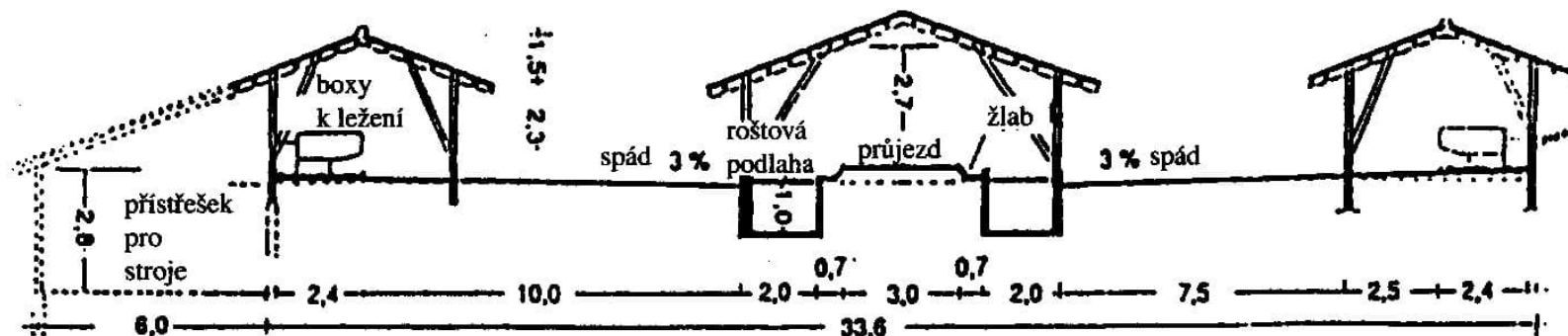
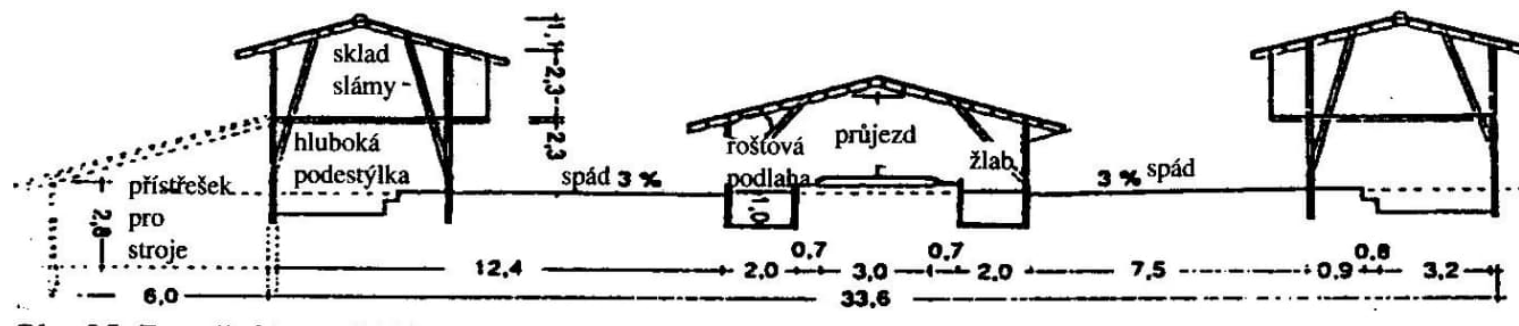
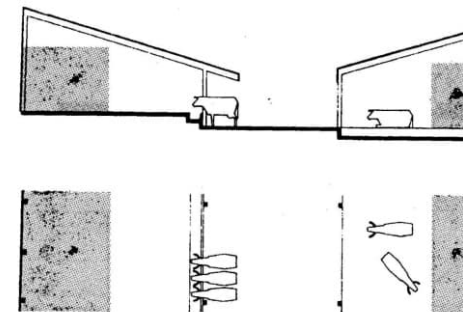

Hovädzí dobytok - voľné ustajnenie dojníc



Hovädzí dobytok - voľné ustajnenie dojníc



Hovädzí dobytok - voľné ustajnenie dojníc



Hovädzí dobytok - voľné ustajnenie dojníc

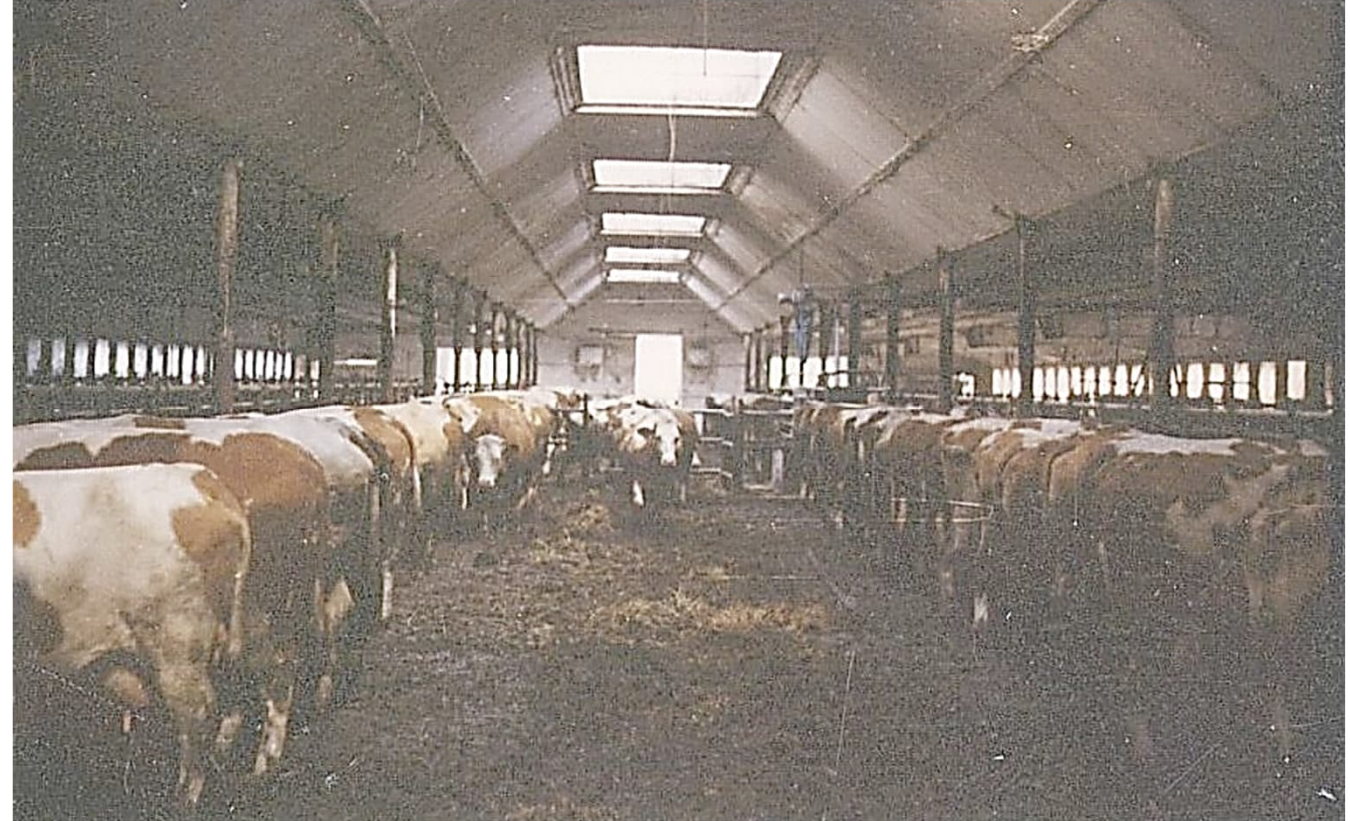
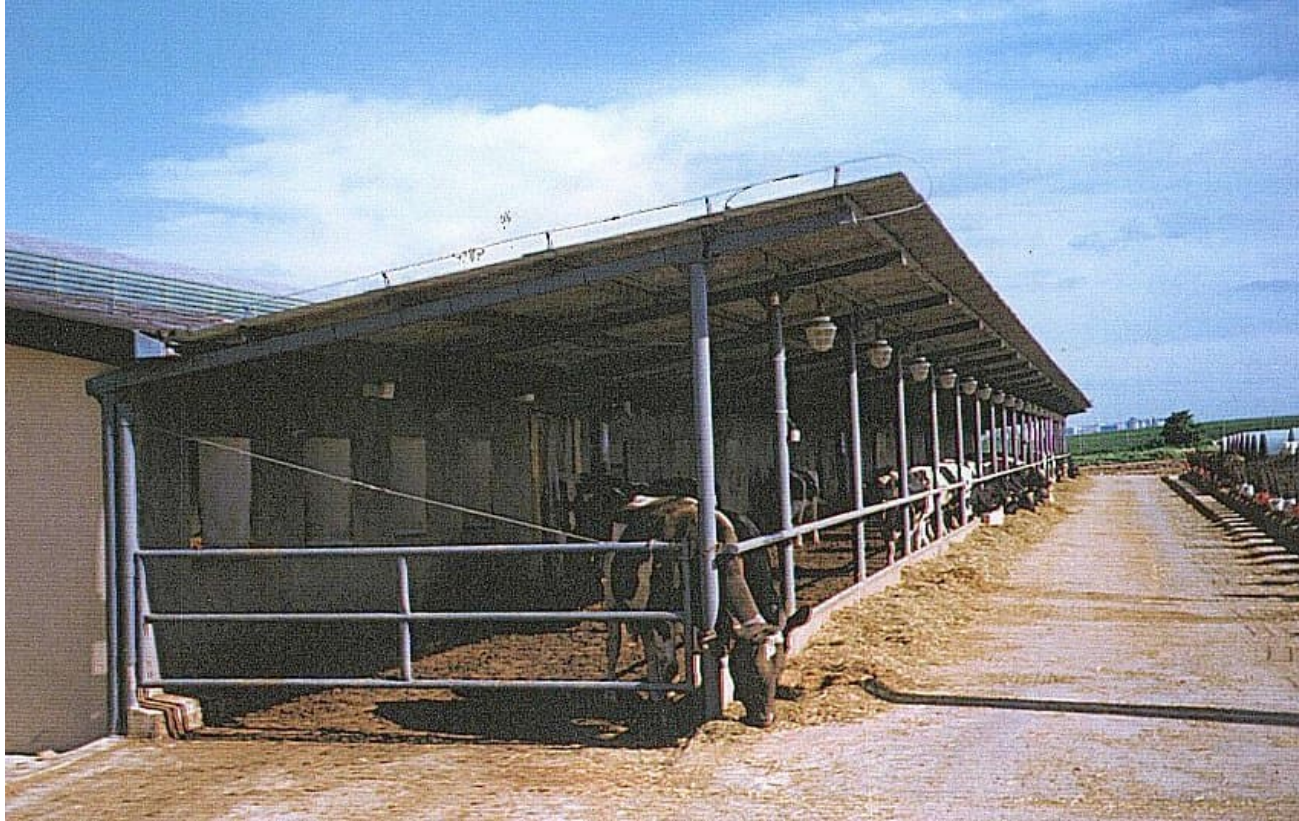

Hovädzí dobytok - voľné ustajnenie dojníc

pri malej ploche na dojnicu sú výhodnejšie ležiskové boxy

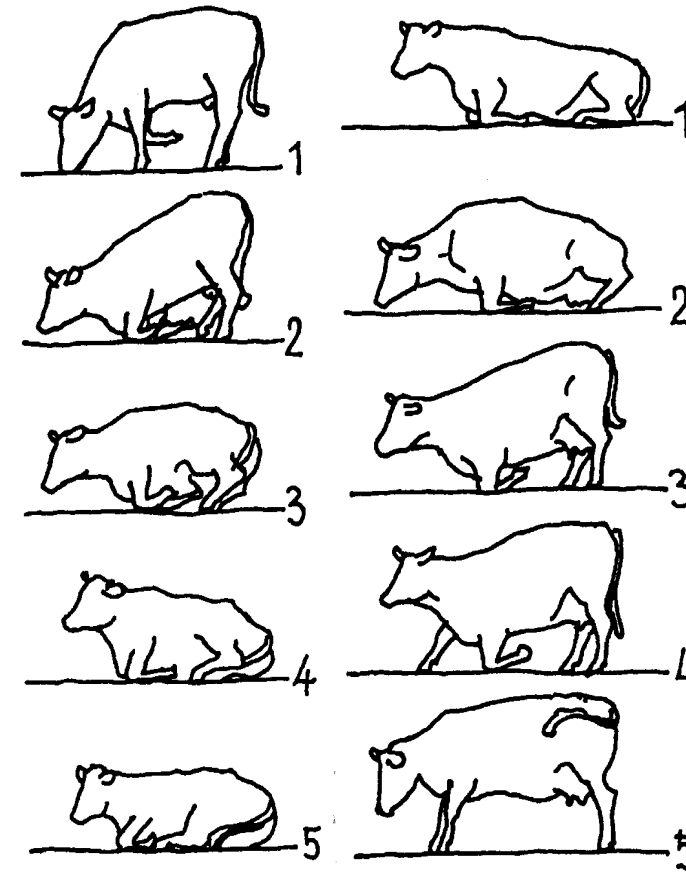
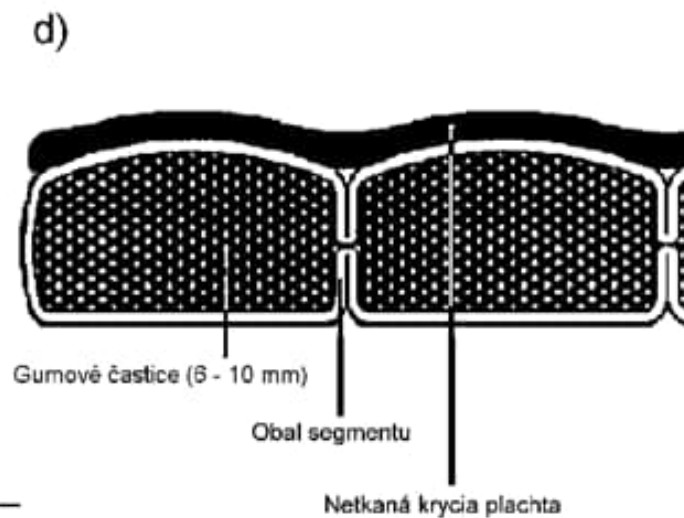
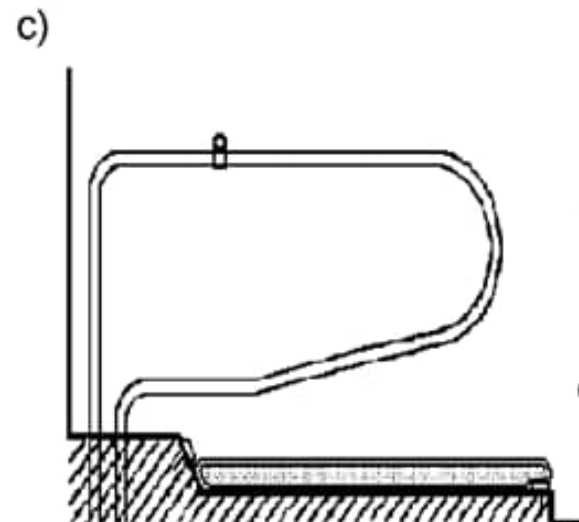
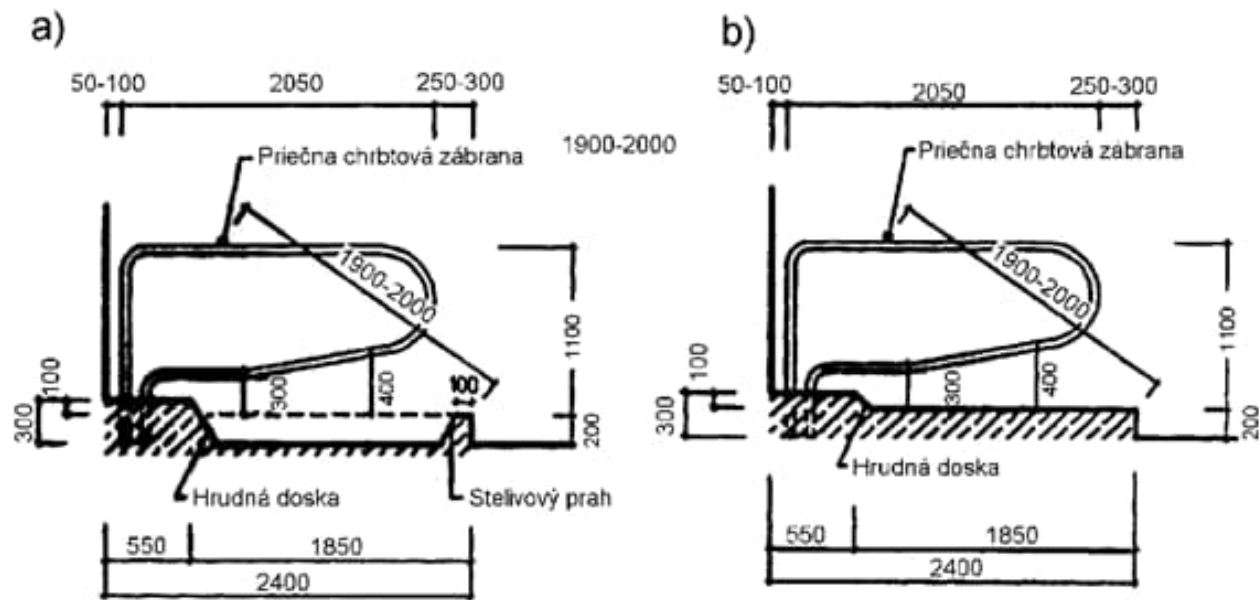

Hovädzí dobytok - voľné ustajnenie dojníc



Witkowska a Poniewaź, 2022

<https://doi.org/10.3390/ani12131610>

Hovädzí dobytok - voľné ustajnenie dojníc

Podlaha

- plná podlaha – najlepšie riešenie
- rošty – okrúhle alebo podlhovasté otvory

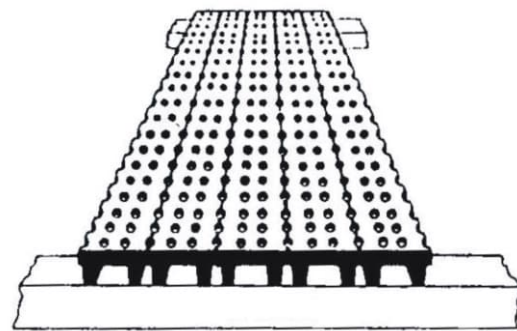

A

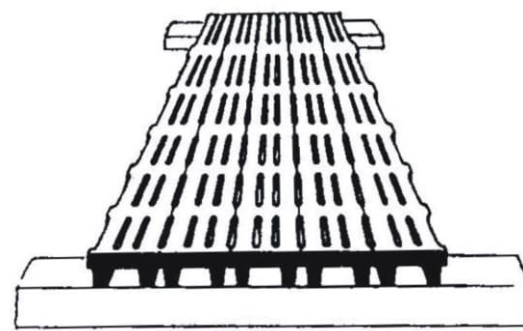

B

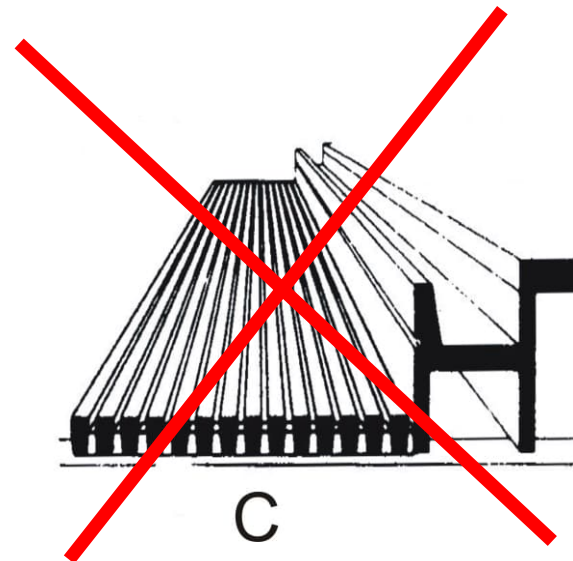

C

Hovädzí dobytok - výkrm

Podlaha

- hlboká podstielka – najlepšie riešenie
- rošty – okrúhle alebo podlhovasté otvory



Hovädzí dobytok - výkrm

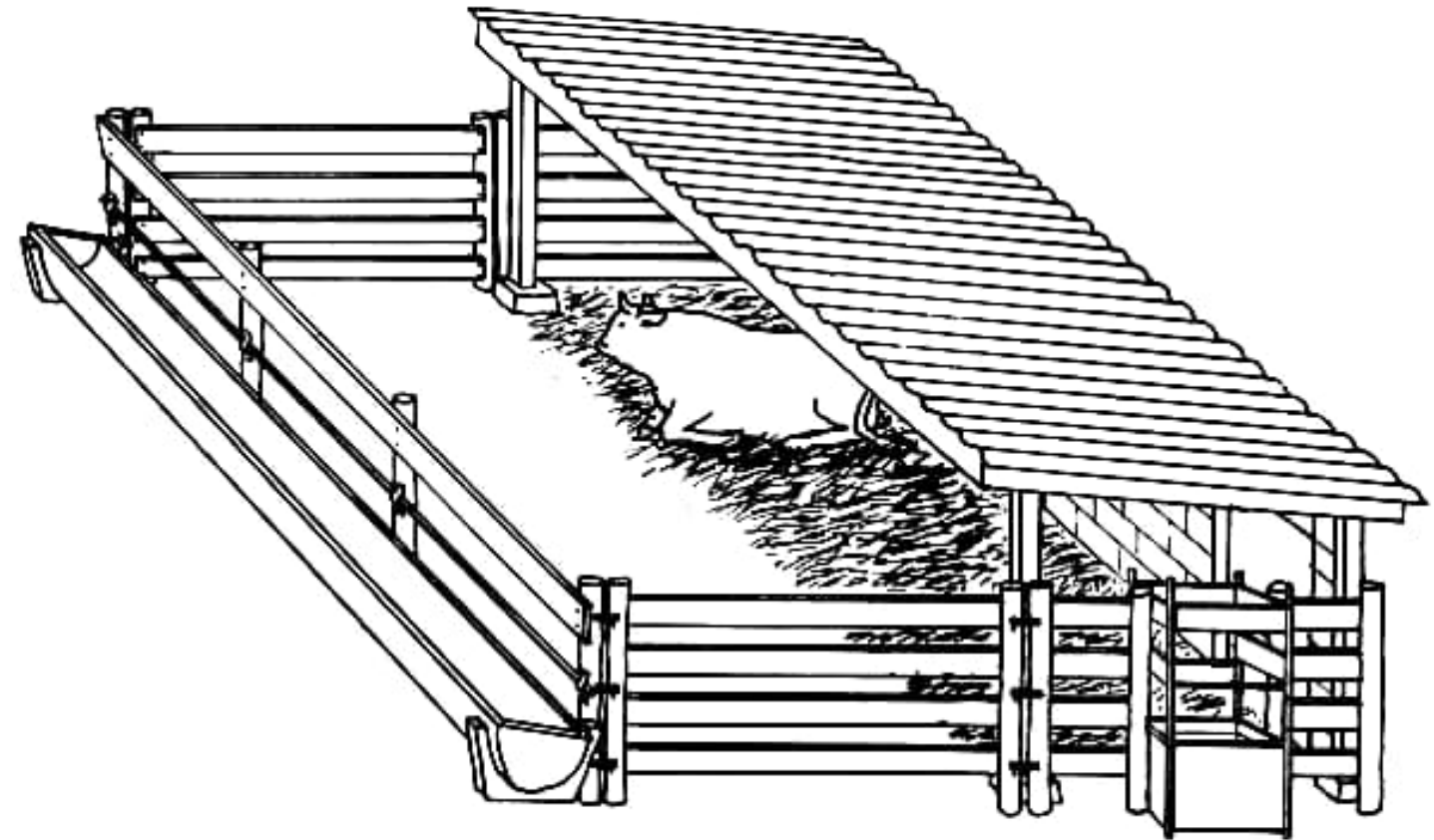

Hovädzí dobytok - teľatá

- Ustajnenie
 - Individuálne – do 5 dňa
 - Skupinovo – od 5 dňa
- Podlaha
 - hlboká podstielka – najlepšie riešenie
- Výživa



Hovädzí dobytok

- výživa a krmenie: kvalita aby pokryla nutričné nároky, vyváženosť aby sa predchádzalo acidóze, dávkovanie tak aby bola nasýtená za menej ako 8 hodín
- starostlivosť o končatiny: hygiena podláh, kúpele končatín, úprava paznechtov, selekcia na zdravie končatín
- selekcia: už dnes nevieme plne využiť genetický potenciál pre nedostatky vo výžive a ošetrovaní

Ďakujem za pozornosť!